

Raccords et supports

Matériau

Les raccords et supports Superstrut sont fabriqués d'acier au carbone laminé à chaud.

Dimensions

Tous les raccords ont les dimensions standard listées sauf indication contraire sur les dessins individuels:

Espacement des trous	$\frac{13}{16}$ po du bout des raccords
Espacement des trous	Entraxe de $1\frac{1}{8}$ po
Grosseur des trous	$\frac{9}{16}$ po dia.
Largeur du matériau	$1\frac{5}{8}$ po
Épaisseur du matériau	$\frac{1}{4}$ po

Instructions d'application

Les dessins des pièces illustrent un usage type pour le raccord et, dans plusieurs cas, donne les usages appropriés pour la pièce.

Données de conception

Les charges nominales varient selon le calibre des profilés (12, 14 ou 16) sur lesquels les raccords et supports sont utilisés. Les charges sont calculées pour chacun des matériaux de fabrication (voir les données techniques à la page A66).

Écrous et boulons requis

À moins d'indication contraire, les écrous et boulons qui servent à monter les raccords et les supports doivent être commandés séparément. Pour les trous de $\frac{9}{16}$ po, utilisez un boulon hexagonal standard à tête ronde de $\frac{1}{2}$ po et d'une longueur de 1 po. Cette longueur convient à toutes les séries de profilés.

Charges nominales

Pour plus de renseignements sur les charges nominales, voir les données techniques à la page A66.

Finis et matériaux spéciaux

Les finis standard sont la galvanisation par trempage à chaud (HDGC) et le GoldGalv (sans suffixe). Les raccords sont également offerts avec un fini électro galvanisé (EG) et en acier inoxydable 316 (SS6C). Pour la disponibilité et les quantités minimales de commande, communiquer avec le bureau des ventes de votre région.

Profilés en aluminium

Pour usage avec les profilés en aluminium, les raccords HDG(C) ou SS6(C) sont recommandés.

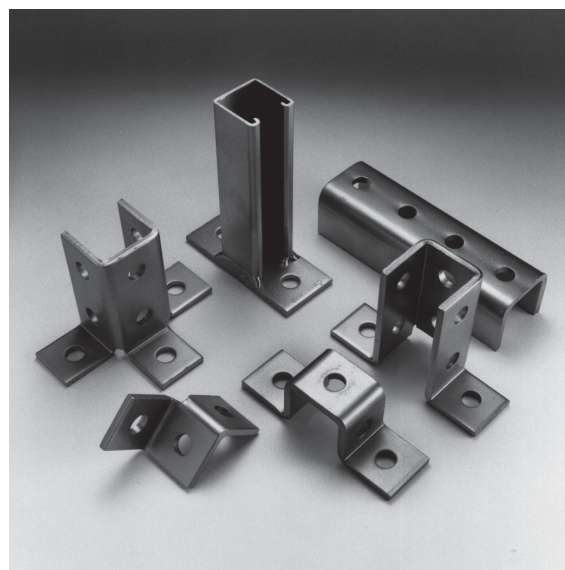
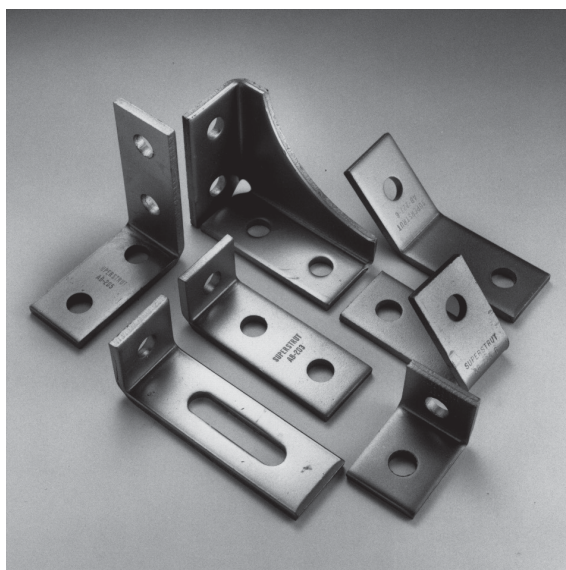

Raccords et supports

Raccords plats

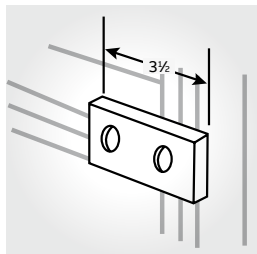

01

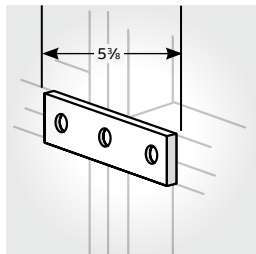

02

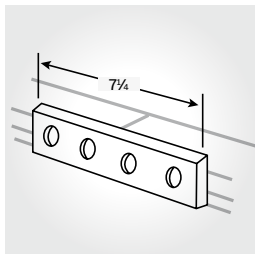

03

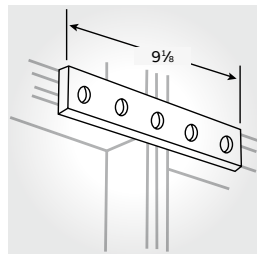

04

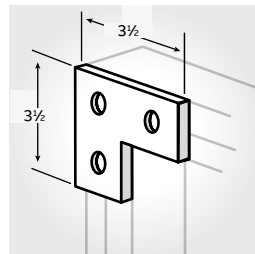

05

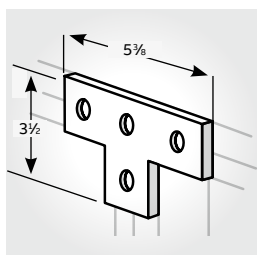

06

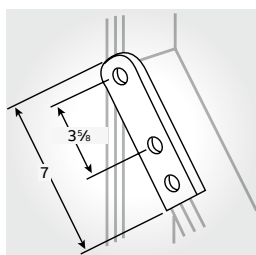

07

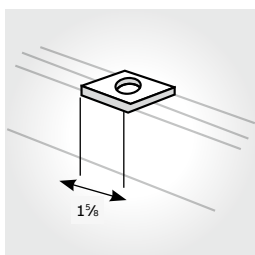

08

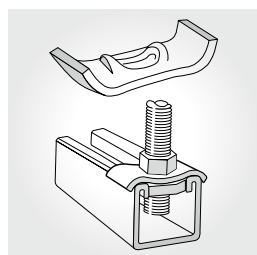

09

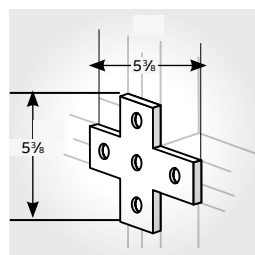

10

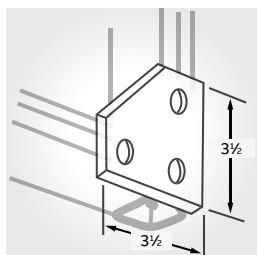

11

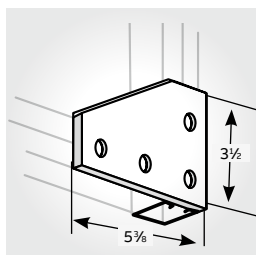

12

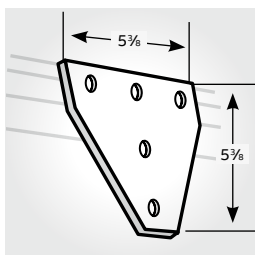

13

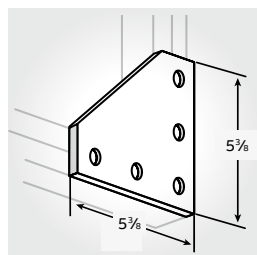

14

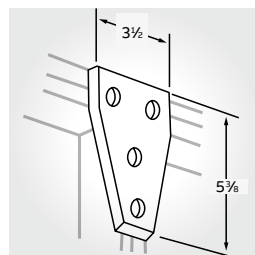

15

01 **AB206**
AB206HDGC
AB206EG
AB206
AB206SS6C
Poids/100: 35 lb

02 **AB207**
AB207HDGC
AB207EG
AB207
AB207SS6C
Poids/100: 52 lb

03 **X207**
X207HDG
X207EG
X207
X207SS6
Poids/100: 78 lb

04 **X208**
X208HDG
X208EG
X208
X208SS6C
Poids/100: 88 lb

05 **AB219**
AB219HDGC
AB219EG
AB219
AB219SS6C
Poids/100: 53 lb

06 **AB220**
AB220HDGC
AB220EG
AB220-TB*
AB220SS6C
Poids/100: 78 lb

07 **AB240**
AB240HDG
AB240EG
AB240-TB*
Poids/100: 69 lb

N° de cat.	Gros. de boulon (po)	Poids/100 lb
08 AB241		
AB241-1/4*	1/4	18
AB241-5/16*	5/16	18
AB241-3/8*	3/8	18
AB241-1/2*	1/2	17
AB241-5/8*	5/8	15
AB241-3/4*	3/4	14

*Fini
• HDGC
• EG
• GoldGalv
• SS6C

09 **AB242**
AB242HDGC
AB242EG
AB242
Poids/100: 9 lb
Pour usage avec les tiges de suspension de 3/8 ou 1/2 po.

10 **AB253**
AB253HDGC
AB253EG
AB253-TB*
AB253SS6C
Poids/100: 97 lb

11 **AB255**
AB255HDGC
AB255EG
AB255
Poids/100: 70 lb

12 **AB257**
AB257HDGC
AB257EG
AB257-TB*
Poids/100: 105 lb

13 **AB261**
AB261HDGC
AB261EG
AB261
Poids/100: 148 lb

14 **AB263**
AB263HDGC
AB263EG
AB263
AB263SS6
Poids/100: 150 lb

15 **AB265**
AB265HDGC
AB265EG
AB265
Poids/100: 105 lb

Dimensions standard

Espacement des trous $1\frac{3}{16}$ po du bout

Espacement des trous Entraxe de $1\frac{1}{8}$ po

Grosueur des trous $\frac{1}{16}$ po dia.

Largeur du matériau $1\frac{1}{8}$ po

Épaisseur du matériau $\frac{1}{4}$ po

Matériaux

HDG(C) Galvanisation par trempage à chaud

EG(C) Électro galvanisé (sans suffixe) GoldGalv

SS6(C) Acier inoxydable type 316

Toutes les dimensions sont en po

Raccords et supports

Raccords à 90°

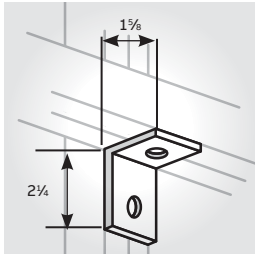

01

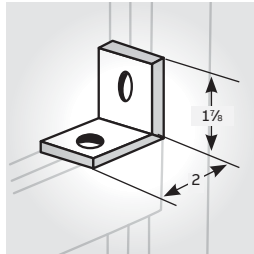

02

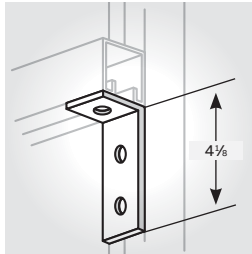

03

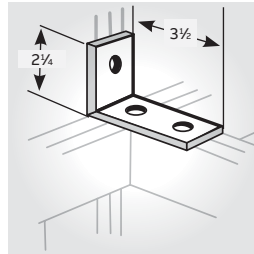

04

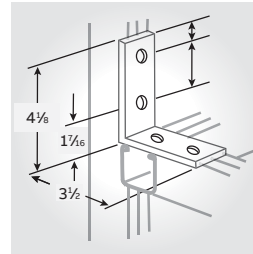

05

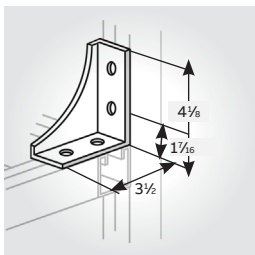

06

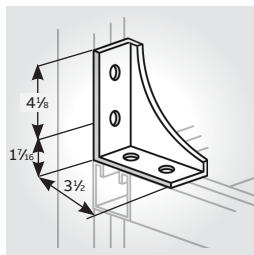

07

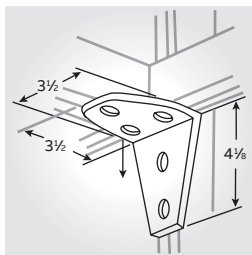

08

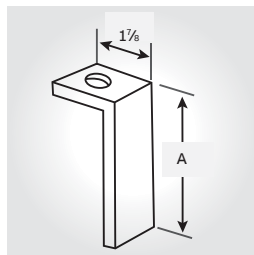

09

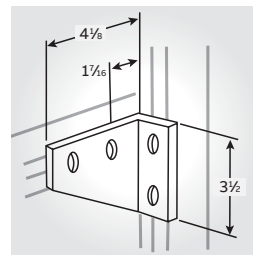

10

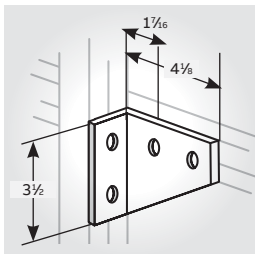

11

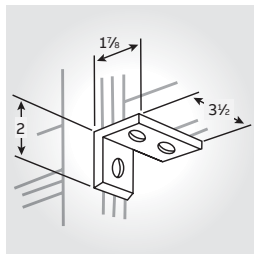

12

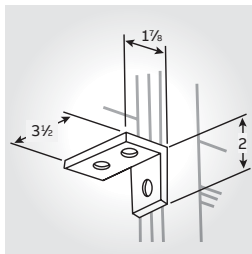

13

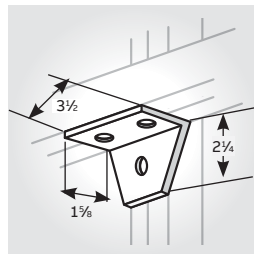

14

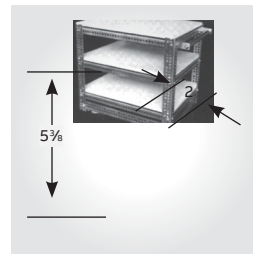

15

01 **AB201**
 AB201HDGC
 AB201EG
 AB201
 AB201SS6C
 Poids/100: 35 lb

02 **AB202**
 AB202HDGC
 AB202EG
 AB202
 AB202SS6C
 Poids/100: 35 lb

03 **AB203**
 AB203HDGC
 AB203EG
 AB203
 AB203SS6C
 Poids/100: 58 lb

04 **AB204**
 AB204HDGC
 AB204EG
 AB204
 AB204SS6C
 Poids/100: 58 lb

05 **AB205**
 AB205HDGC
 AB205EG
 AB205
 AB205SS6C
 Poids/100: 78 lb

06 **AB213**
 AB213HDGC
 AB213EG
 AB213
 Poids/100: 125 lb

07 **AB214**
 AB214HDGC
 AB214EG
 AB214
 AB214SS6C
 Poids/100: 125 lb

08 **AB216**
 AB216HDGC
 AB216EG
 AB216SS6C
 Poids/100: 135 lb

09 **AB252**

N° de cat.	A (po)	Poids/ 100 (lb)
AB252-1*	3 3/8	61
AB252-2*	5 3/8	84
AB252-3*	7 3/8	107
AB252-4*	9 3/8	130

*Fini
 • HDGC
 • EG
 • GoldGalv

10 **AB254R**
 AB254RHDGC
 AB254REG
 AB254R
 Poids/100: 105 lb

11 **AB254L**
 AB254LHDGC
 AB254LEG
 AB254L
 Poids/100: 105 lb

12 **AB260R**
 AB260RHDGC
 AB260REG
 AB260R
 Poids/100: 58 lb

13 **AB260L**
 AB260LHDGC
 AB260LEG
 AB260L
 Poids/100: 58 lb

14 **AB274**
 AB274HDGC
 AB274EG
 AB274
 Poids/100: 70 lb

15 **AB275**
 AB275HDGC
 AB275EG
 AB275SS6C
 Poids/100: 77 lb

Dimensions standard	
Espacement des trous	1 3/8 po du bout
Espacement des trous	Entraxe de 1 7/8 po
Grosseur des trous	3/16 po dia.
Largeur du matériau	1 7/8 po
Épaisseur du matériau	1/4 po
Matériaux	
HDG(C)	Galvanisation par trempage à chaud
EG(C)	Électro galvanisé
(sans suffixe)	GoldGalv
SS6(C)	Acier inoxydable type 316

Toutes les dimensions sont en po

Raccords et supports

Raccords à 90°

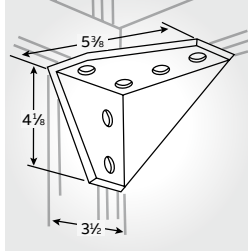

01

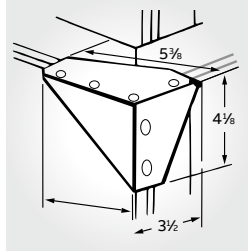

02

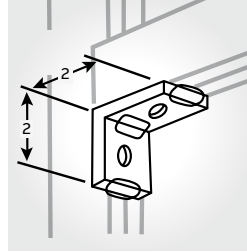

03

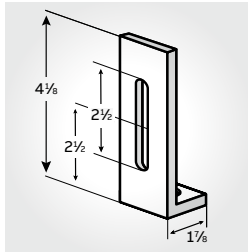

04

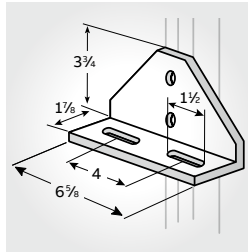

05

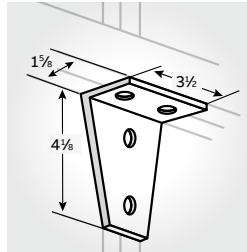

06

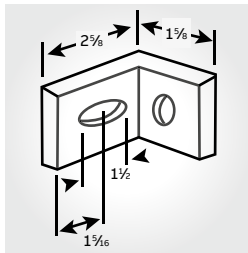

07

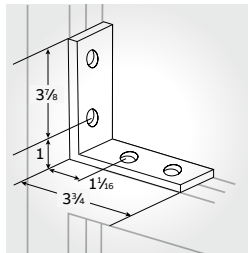

08

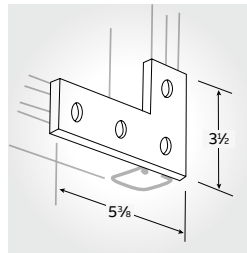

09

01 **AB284R**
AB284RHDG
AB284REG
AB284R
Poids/100: 230 lb

02 **AB284L**
AB284LHDG
AB284LEG
AB284L
Poids/100: 230 lb

03 **AB299**
AB299HDG
AB299EG
AB299
Poids/100: 40 lb

04 **X201**
X201HDG
X201EG
X201
Poids/100: 65 lb

05 **X204**
X204HDG
X204EG
X204
Poids/100: 1-90 lb

06 **X289**
X289HDG
X289EG
X289
Poids/100: 105 lb

07 **X299**
X299HDG
X299EG
X299
Poids/100: 38 lb

08 **N205**
N205HDG
N205EG
N205
N205SS6C
Poids/100: 74 lb

09 **N219**
N219HDG
N219EG
N219
N219SS6
Poids/100: 71 lb

Toutes les dimensions sont en po

SuperMag^{MC}

Raccords aimantés pour structures métalliques Superstrut

Des aimants puissants plaqués nickel sont intégrés aux raccords en acier Superstrut les plus appréciés, y compris les rondelles carrées, les supports en L, les supports en T et les équerres de fixation à 90°. Ils permettent de fixer le raccord au profilé pendant le montage. Les raccords SuperMag font office de troisième main et permettent à l'installateur de travailler de façon plus efficace et plus sûre avec ses outils et accessoires.



Équerre aimantée à 90°, SilverGalv^{MC} AB202M EG
2 trous, 1 1/8" H x 2" L (Qté/lot de 50)

AB205M EG
4-trous, 4 1/2" H x 3 1/2" L (Qté/lot de 25)



Support plat aimanté, SilverGalv AB219M EG
Support en L (Qté/lot de 25)



AB220M EG
Support en T (Qté/lot de 25)



Rondelle carrée aimantée, SilverGalv

AB241M 1/4 EG
Pour boulon 1/4" (Qté/lot de 100)

AB241M 3/8 EG
Pour boulon 3/8" (Qté/lot de 100)

AB241M 1/2 EG
Pour boulon 1/2" (Qté/lot de 100)



Note: les aimants sont uniquement destinés à aider l'installateur, pas à servir de méthode d'installation permanente. Les raccords aimantés doivent être boulonnés en utilisant les mêmes procédures d'installation standard que pour les raccords non aimantés destinés à une installations permanente. La finition utilisée par défaut est la finition SilverGalv (EG). Mieux adaptés pour un usage avec les écrous crénelés traditionnels ou à ressort.

Raccords et supports

Raccords angulaires et en Z

Raccords angulaires

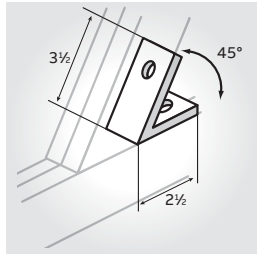

01

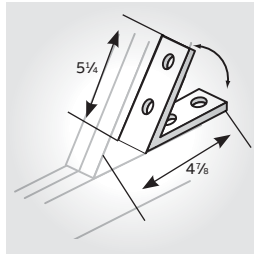

02

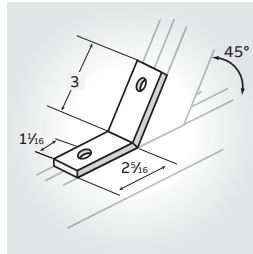

03

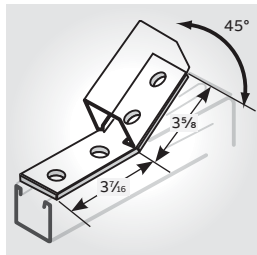

04

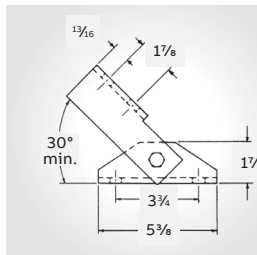

05

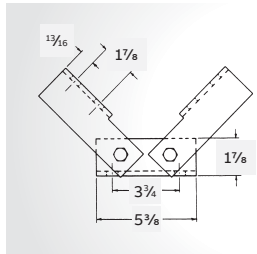

06

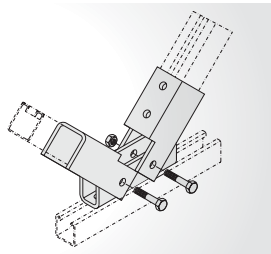

07

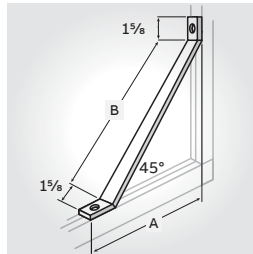

Raccords en Z

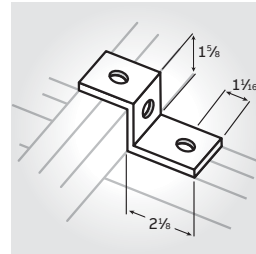

08

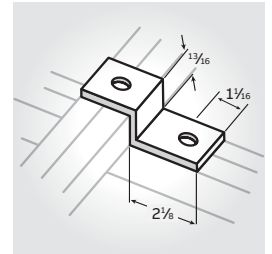

09

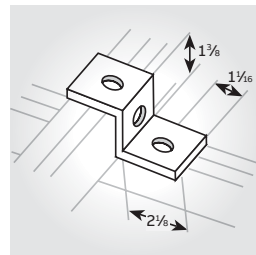

10

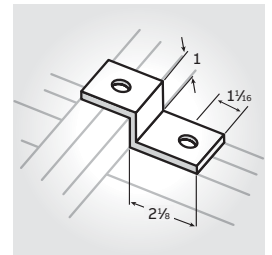

11

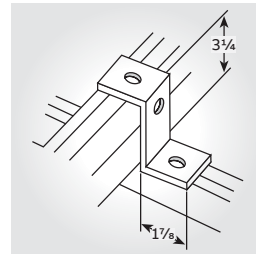

12

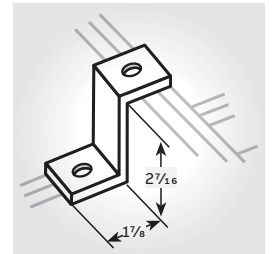

13

Raccords angulaires

01 **AB225***
AB225HDGC
AB225EG
AB225
AB225SS6
Poids/100: 58 lb

02 **AB226***
AB226HDGC
AB226SS6
Poids/100: 119 lb

03 **AB227***
AB227HDGC
AB227EG
AB227
AB227SS6
Poids/100: 58 lb

* Autres angles
offertes.
Communiquer avec
le bureau régional
des ventes.

04 **AB228***
AB228HDGC
AB228SS6C
Poids/100: 69 lb

05 **AB231**
AB231EG

06 **AB232**
AB232EG

07 **AB239**
*Fini
• HDGC
• EG
• GoldGalv

Raccords en Z

08 **A209**
A209HDGC
A209EG
A209
A209SS6
Poids/100: 55 lb
Sert à fixer les profilés
des séries A et AR.

09 **B209**
B209HDGC
B209EG
B209
Poids/100: 43 lb
Sert à fixer les profilés
des séries B et BR.

10 **C209**
C209
Poids/100: 49 lb
Sert à fixer les profilés
de la série C.

11 **D209**
Poids/100: 45 lb
Sert à fixer les profilés
de la série D.

12 **CZ209**
Sert à fixer les
profilés de séries H
et A en dos-à-dos

13 **EZ209**
EZ209HDGC
EZ209EG
EZ209
EZ209SS6
Sert à fixer les profilés
de la série E.

N° de cat.	A (po)	B (po)	Poids/ 100 (lb)
AB239-1*	7 ¹³ / ₁₆	8 ¹ / ₂	148
AB239-2*	13 ³ / ₄	17	255
AB239-3*	19 ³ / ₄	25 ¹ / ₂	363

Dimensions standard

Espacement des trous $1\frac{3}{16}$ po du bout

Espacement des trous Entraxe de $1\frac{1}{8}$ po

Grosseur des trous $\frac{9}{16}$ po dia.

Largeur du matériau $1\frac{1}{8}$ po

Épaisseur du matériau $\frac{1}{4}$ po

Matériaux

HDG(C) Galvanisation par trempage à chaud

EG(C) Électro galvanisé (sans suffixe) GoldGalv

SS6(C) Acier inoxydable type 316

Toutes les dimensions sont en po

Raccords et supports

Raccords en U

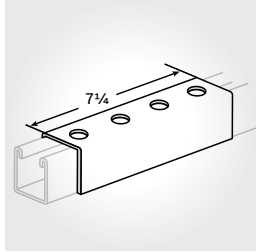

01

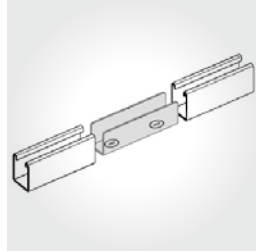

02

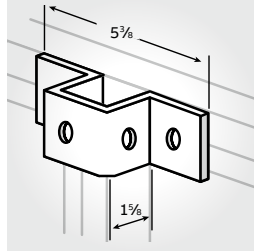

03

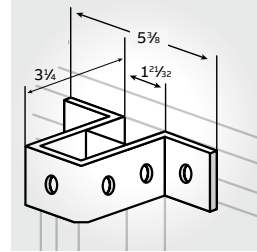

04

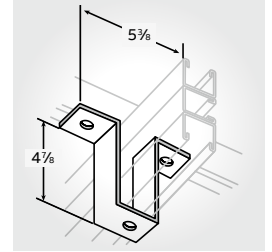

05

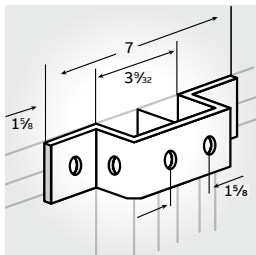

06

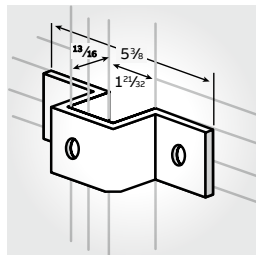

07

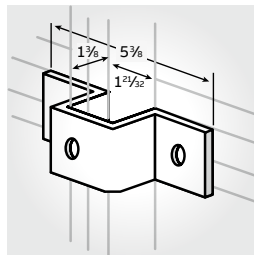

08

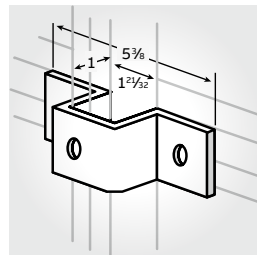

09

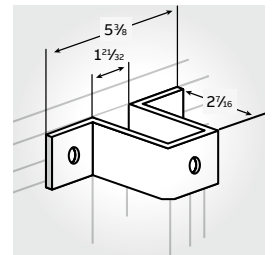

10

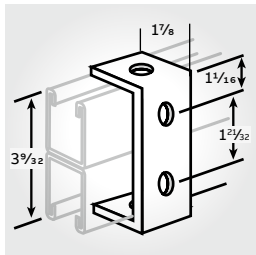

11

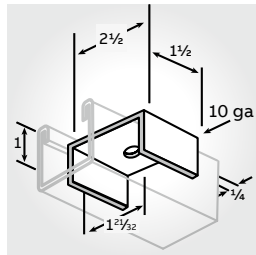

12

01 A208
A208HDGC
A208EG
A208
A208SS6C
Poids/100: 275 lb
Écrou-goujons et
boulons non inclus.
Sert à fixer les
profilés des
séries A et AR.

02 Raccord interne
SJ-12-PG pour la
série A1200, 2 vis
d'assemblage fini
pré-galv. fournies

Raccord interne
SJ-14-PG pour la
série A1400 2 vis
d'assemblage fini
pré-galv. fournies.

Raccord interne **A213**
Poids/100: 40 lb
Fini : GoldGalv
seulement.
Sert aux profilés
de la série A1200.

03 A210
A210HDGC
A210EG
A210
A210SS6C
Poids/100: 88 lb
Sert à fixer les
profilés
des séries A et AR

04 A211
A211HDGC
A211EG
A211
Poids/100: 128 lb
Sert à fixer les
profilés doubles
des séries A et
AR, ainsi que
les profilés de
la série H.

05 AN211
AN211HDG
AN211EG
AN211
Poids/100: 181 lb

06 A212
A212HDG
A212EG
A212
A212SS6
Poids/100: 113 lb

07 B210
B210HDG
B210EG
B210
B210SS6
Poids/100: 65 lb
Sert à fixer les
profilés
des séries B et BR.

08 C210
C210HDG
C210EG
C210
Poids/100: 77 lb
Sert à fixer les
profilés
de la série C

09 D210
D210HDG
D210EG
D210
D210SS6
Poids/100: 71 lb
Sert à fixer les
profilés de la série D.

10 E210
E210HDGC
E210EG
E210
Poids/100: 112 lb
Sert à fixer les
profilés de la série E.

11 AB245
AB245HDG
AB245EG
AB245
Poids/100: 70 lb
Sert à fixer les
profilés doubles
des séries A et AR.

N° de cat.	Gros. de Poids de boulon /100 (po) lb	
	AB288-3/8*	3/8
AB288-1/2*	1/2	37
AB288-5/8*	5/8	37

*Fini
• HDGC
• EG
• GoldGalv

Dimensions standard

Espacement des trous	1 3/16 po du bout
Espacement des trous	Entraxe de 1 7/8 po
Grosseur des trous	1/16 po dia.
Largeur du matériau	1 1/8 po
Épaisseur du matériau	1/4 po

Matériaux

HDG(C)	Galvanisation par trempage à chaud
EG(C)	Électro galvanisé
(sans suffixe)	GoldGalv
SS6(C)	Acier inoxydable type 316

Toutes les dimensions sont en po

Raccords et supports

Raccords à ailettes

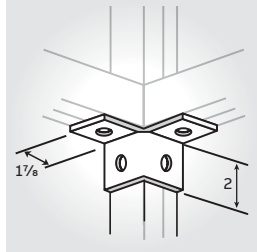

01

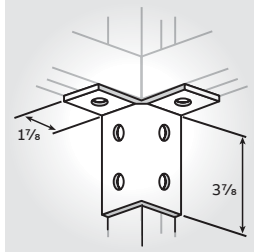

02

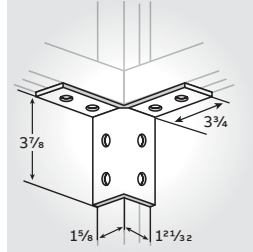

03

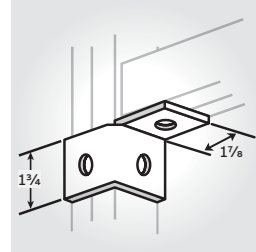

04

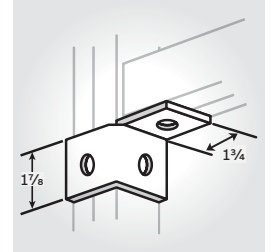

05

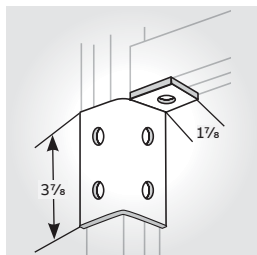

06

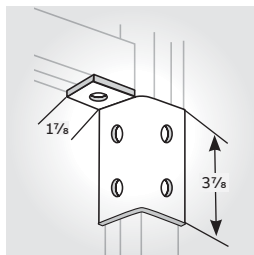

07

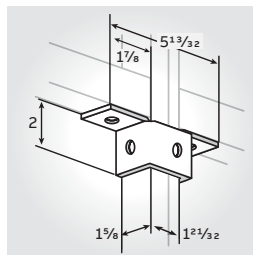

08

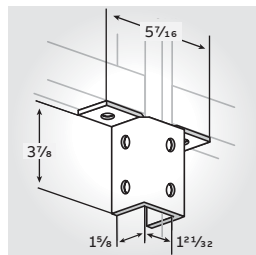

09

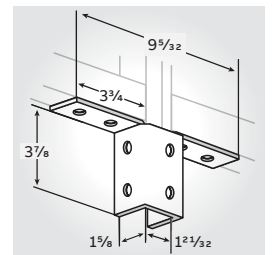

10

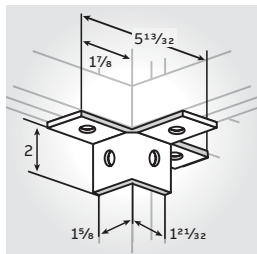

11

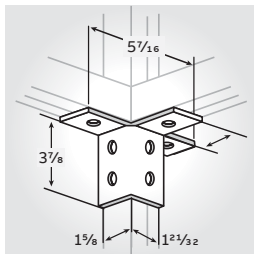

12

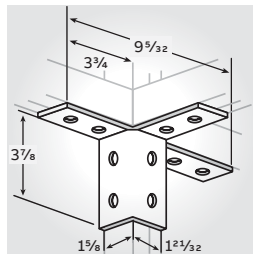

13

01 **AW204**
AW204HDG
AW204EG
AW204
Poids/100: 76 lb

02 **AW214**
AW214HDG
AW214EG
AW214
Poids/100: 115 lb

03 **A217**
AW217HDG
A217EG
A217
Poids/100: 155 lb

04 **AW205L**
AW205LHDG
AW205LEG
AW205L
Poids/100: 59 lb

05 **AW205R**
AW205REG
AW205R
Poids/100: 59 lb

06 **AW215L**
AW215LHDG
AW215LEG
AW215L
Poids/100: 98 lb

07 **AW215R**
AW215RHDG
AW215REG
AW215R
Poids/100: 98 lb

08 **AW220**
AW220HDG
AW220EG
AW220
Poids/100: 90 lb

09 **AW224**
AW224HDG
AW224EG
AW224
Poids/100: 147 lb

10 **AW219**
AW219HDG
AW219EG
AW219
Poids/100: 187 lb

11 **AW226**
AW226HDG
AW226
Poids/100: 113 lb

12 **A218**
A218HDG
A218EG
A218
Poids/100: 177 lb

13 **AW228**
AW228HDG
AW228EG
AW228
Poids/100: 230 lb

Dimensions standard

Espacement des trous $1\frac{3}{16}$ po du bout

Entraxe des trous de $1\frac{7}{8}$ po

Grosseur des trous $\frac{9}{16}$ po dia.

Largeur du matériau $1\frac{5}{8}$ po

Épaisseur du matériau $\frac{1}{4}$ po

Matériaux

HDG(C) Galvanisation par trempage à chaud

EG(C) Électro galvanisé

(sans suffixe) GoldGalv

SS6(C) Acier inoxydable type 316

Toutes les dimensions sont en po

Raccords et supports

Supports

S202

	N° de cat.	A (po)	B (po)	C (po)	Poids/100 (lb)
Schéma	S202-6*	6	5	—	75
	S202-9*	9	8	2	100
	S202-15*	15	14	18	175
	S202-21*	21	20	14	250
	S202-27*	27	26	20	325
	S202-33*	33	32	26	400

*Fini
• HDG

S249

	N° de cat.	A (po)	B (po)	Charge répartie. (lb)	Poids/100 (lb)
Schéma	S249-8*	8½	8	1 600	320
	S249-14*	14½	9	1 325	520
	S249-20*	20½	9	1 000	660

Schéma	S249-26*	26½	11½	850	870
	S249-32*	32½	11½	750	1 030
	S249-38*	38½	11½	600	1 230

*Finis
• HDG
• SS6C

S251

	N° de cat.	A (po)	Charge répartie. (lb)	Poids (lb/pi)
Schéma	S251-12*	12	1 650	514
	S251-14*	14½	1 650	514
	S251-18*	18	1 050	714
	S251-20*	20½	1 050	714
	S251-24*	24	800	914
	S251-26*	26½	800	914
	S251-30*	30	650	1 114
	S251-32*	32½	650	1 114
	S251-36*	36	500	1 314
	S251-38*	38½	500	1 314

*Finis
• HDG
• SS6C

S203

	N° de cat.	A (po)	B (po)	Charge répartie. (lb)	Poids/100 (lb)
Schéma	S203-8*	8½	4¼	325	180
	S203-14*	14½	5⅝	325	325
	S203-20*	20½	6¼	325	525
	S203-26*	26½	8	325	675
	S203-32*	32½	8	325	840
	S203-38*	38½	8	325	1 050

*Fini
• HDG

S250

	N° de cat.	A (po)	Charge répartie. (lb)	Poids/100 (lb)
Schéma	S250-6*	6	1 500	150
	S250-8*	8½	1 500	150
	S250-12*	12	800	250
	S250-14*	14½	800	250
	S250-18*	18	550	350
	S250-20*	20½	550	350
	S250-24*	24	400	450
	S250-26*	26½	400	450

*Finis
• HDG
• SS6C

La capacité de charge demeure la même quand le support est inversé.

S256

	N° de cat.	A (po)	Charge répartie. (lb)	Poids/100 (lb)
Schéma	S256-6*	6	1 000	151
	S256-8*	8½	1 000	151
	S256-12*	12	500	251
	S256-14*	14½	500	251
	S256-18*	18	300	351
	S256-20*	20½	300	351
	S256-24*	24	250	451
	S256-26*	26½	250	451

*Finis
• HDG
• SS6C

Réduire la capacité de charge de 40 % lorsque le support est inversé.

Dimensions standard

Espacement des trous	13/16 po du bout
Espacement des trous	Entraxe de 17/8 po
Grosseur des trous	3/16 po dia.
Largeur du matériau	1 5/8 po
Épaisseur du matériau	1/4 po

Matériaux

HDG(C)	Galvanisation par trempage à chaud
EG(C)	Électro galvanisé
(sans suffixe)	GoldGalv
SS6(C)	Acier inoxydable type 316

Toutes les dimensions sont en po

Raccords et supports

Supports

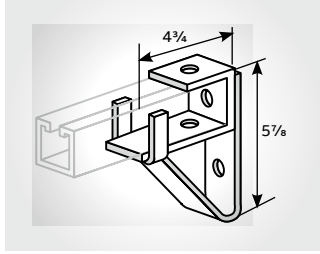

01

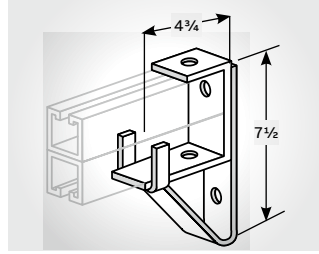

02

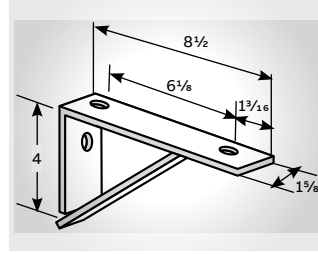

03

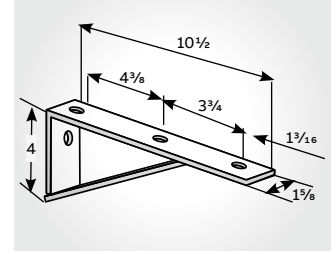

04

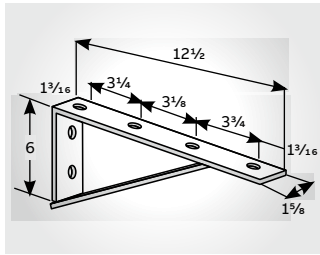

05

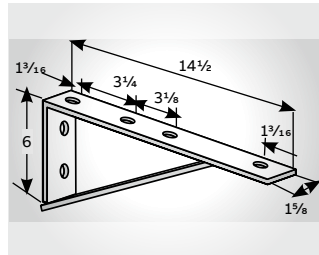

06

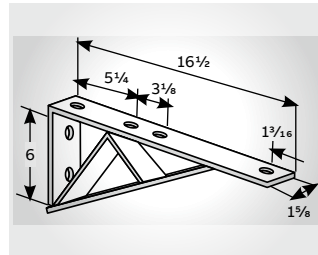

07

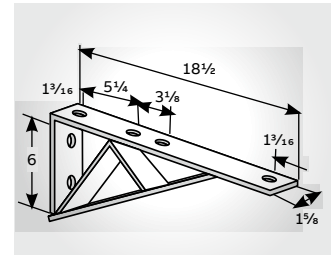

08

01 **S247**
S247HDG
S247
S247SS6
Couple
(profilé à la verticale
tel qu'illustré)
Profilé de support
A-1200 5 250 po lb
A-1400 3 650 po lb
Ces chiffres ne
s'appliquent qu'au
raccord, non au bras.

02 **S248**
S248HDG
S248
Couple
(profilé à la verticale
tel qu'illustré)
Profilé de support
A-1202 10 800 po lb
A-1402 7 550 po lb
Ces chiffres ne
s'appliquent qu'au
raccord, non au bras.

03 **S204**
S204HDG
S204
Poids/100: 174 lb

Charge nominale uniforme (lb)	
A-1200	750
A-1400	500

04 **S205**
S205HDG
S205
Poids/100: 264 lb

Charge nominale uniforme (lb)	
A-1200	750
A-1400	500

05 **S217**
S217HDG
S217
S217SS6
Poids/100: 264 lb

Charge nominale uniforme (lb)	
A-1200	750
A-1400	650

06 **S218**
S218HDG
S218
Poids/100: 295 lb

Charge nominale uniforme (lb)	
A-1200	750
A-1400	650

07 **S222**
S222HDG
S222
Poids/100: 385 lb

Charge nominale uniforme (lb)	
A-1200	1 000
A-1400	750

08 **S226**
S226HDG
S226-TB**
Poids/100: 421 lb
**GoldGalv

Charge nominale uniforme (lb)	
A-1200	1 000
A-1400	750

Dimensions standard

Espacement des trous $1\frac{3}{16}$ po du bout

Espacement des trous Entraxe de $1\frac{7}{8}$ po

Grosseur des trous $\frac{9}{16}$ po dia.

Largeur du matériau $1\frac{1}{8}$ po

Épaisseur du matériau $\frac{1}{4}$ po

Matériaux

HDG(C) Galvanisation par trempage à chaud

EG(C) Électro galvanisé
(sans suffixe) GoldGalv

SS6(C) Acier inoxydable type 316

Toutes les dimensions sont en po

Raccords et supports

Embases pour poteaux

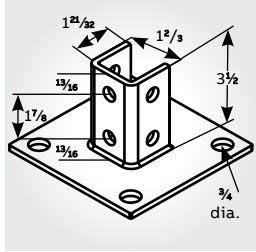

01

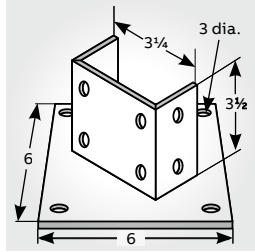

02

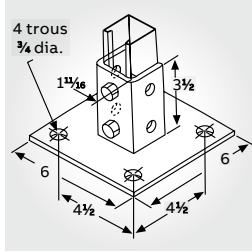

03

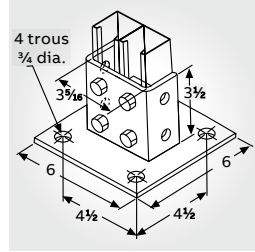

04

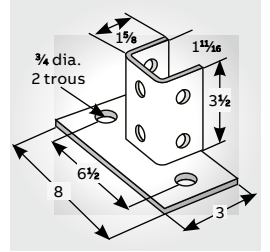

05

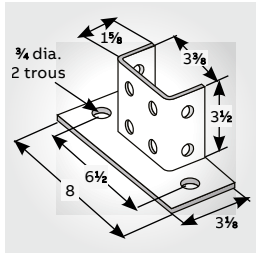

06

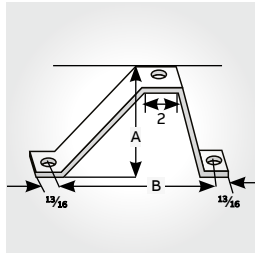

07

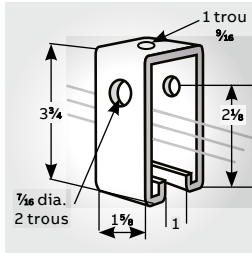

08

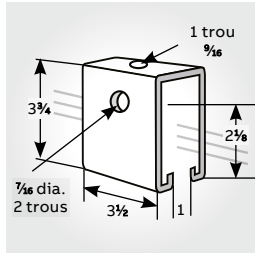

09

01 **AP232**
AP232HDGC
AP232EG
AP232
Poids/100: 384 lb

02 **AP235**
AP235HDGC
AP235EG
AP235-TB**
Poids/100: 400 lb
**GoldGalv

03 **AP232SQ**
AP232SQHDGC
AP232SQEG
AP232SQSS6
Poids/100: 384 lb

04 **AP235SQ**
AP235SQHDG
AP235SQEG
AP235SQ
AP235SQSS6
Poids/100: 400 lb

05 **AP232FL**
AP232FLHDG
AP232FLEG
AP232FL
Poids/100: 272 lb

06 **AP235FL**
AP235FLEG
AP235FL
Poids/100: 360 lb

07 **AN270**
*Finis
• HDG
• EG

08 **TS272 Support de rail**
TS272HDG
Un boulon de 3/8 x 2 1/2 po avec écrou est requis (non compris).
Charge nominale: 1000 lb
Poids/100 : 104 lb

09 **TS273 Support de rail**
TS27
Sert à recouvrir une épaisseur de profilé. Un boulon de 3/8 x 2 1/2 po avec écrou est requis (non compris). Charge nominale : 2 000 lb
Poids/100 : 228 lb

Toutes les dimensions sont en po

N° de cat.	Poids/100 (lb)		
	A	B	
AN270-1*	2 3/8	6	113
AN270-2*	4 3/8	8	151
AN270-3*	6 3/8	10	199
AN270-4*	8 3/8	12	246
AN270-5*	10 3/8	14	293

Raccords et supports

Application spéciale pour raccords et supports

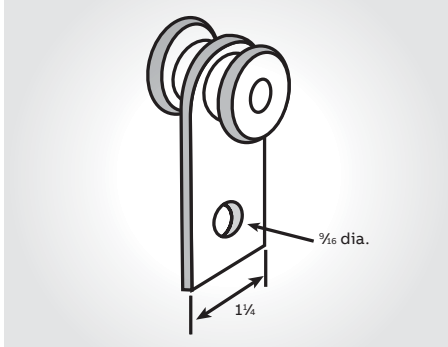

01

01 TR292

Ne sert qu'aux profilés des séries A, E et H
Fini standard : électrogalvanisation
Roulement à aiguilles sans friction
Charge nominale : 500 lb
Facteur de sécurité : 5
Poids/100 : 59 lb

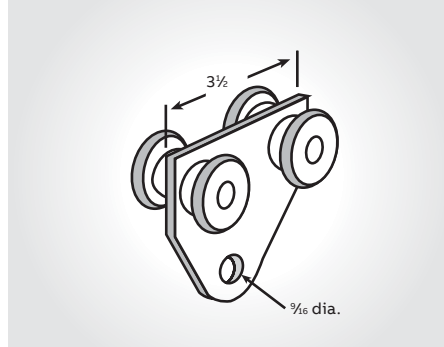

02

02 TR294

Ne sert qu'aux profilés des séries A, E et H
Fini standard : électrogalvanisation
Roulement à aiguilles sans friction
Charge nominale : 1 000 lb
Facteur de sécurité : 5
Poids/100 : 106 lb

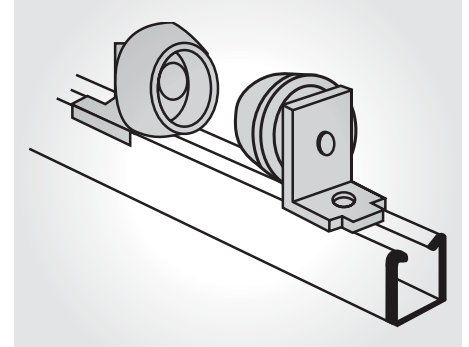

03

03 C728 Rouleaux à tuyaux (paire)

Rouleaux en fonte d'aluminium, supports en acier.
Conçus pour selles standard.
À commander pour chaque paire de rouleaux :
2 vis à tête hexagonale de 1/2 po x 5/16 po, 2 écrous
1/2 po pour profilés. Espacer pour convenir
au D.E. du tuyau et de son revêtement.
Poids/100 : 300 lb Charge nominale : 2 350 lb

Support universel réglable

Support pour l'acheminement des services dans les édifices et accès aux équipements sur toitures et surfaces planes

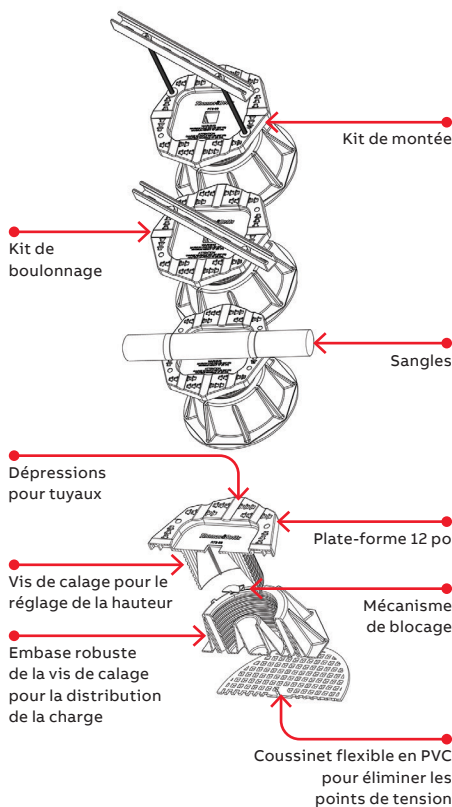

Applications multiples! Le support universel réglable (AUS pour Adjustable Universal Support) de ABB est une méthode facile de supporter tuyaux, conduits et équipements sur des toitures planes, sous les planchers surélevés, voire même sur des sols à niveau. Ces supports réduisent le temps d'installation comparativement aux autres méthodes telles les blocs de bois, les blocs de béton, les sangles et les brides, méthodes qui demandent beaucoup de temps de la part de l'installateur et qui augmentent le risque de pénétration de la membrane de la toiture. Le système AUS permet le réglage sans outil de la hauteur du socle. Un tour de poignet suffit à changer la

hauteur de 6 pouces à 9 pouces selon vos besoins. Vous êtes donc assuré que les objets ou tuyaux sont uniformément supportés et qu'aucun des supports n'est sous charge disproportionnée à un endroit particulier.

N° de cat.	Description	Qté.
AUS14-96	Support universel réglable (base seulement)	1
AUS-RISER-KIT	Kit de montage	
A1200HS100PG	Profilé 14 po	1
H104-1/2X10EGC	Tige filetée 12 po	2
E145-1/2EGC	Écrou	8
E147-1/2EGC	Rondelle	8
E148-1/2EGC	Contre-écrou	4
AUS-STRUT-KIT	Kit de boulonnage	
A1200HS100PG	Profilé 14 po	1
E142-1/2X200EGC	Boulon	2
E145-1/2EGC	Écrou	2
E147-1/2EGC	Rondelle	4
E148-1/2EGC	Contre-écrou	2
AUS125PCSS6	Sangle 4 1/2 po, acier inoxydable 316 (pour tuyaux 1 1/4 po)	2
AUS150PCSS6	Sangle 5 po (pour tuyaux 1 1/2 po)	2
AUS200PCSS6	Sangle 6 po (pour tuyaux 2 po)	2